

TANDBERG

TR-1040 A, TR-1055 Servicehåndbok

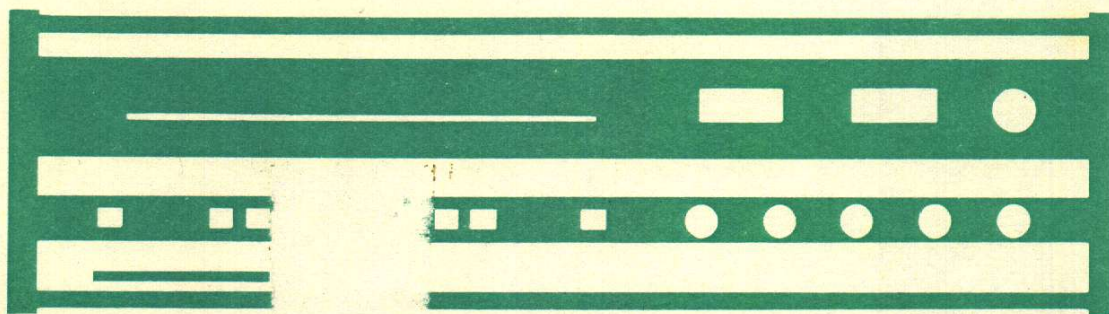

INNHold

	Side
Mekanisk service.....	2
Utskifting, event. rens. v vendere.....	3
AM-trimmedprosedyre.....	4
AM-skjema.....	5
Trimmedprosedyre for stereo-dekoder.....	6
FM-trimmedprosedyre.....	6
FM-skjema – Stereo-dekoder-skjema.....	9
Inngang/forforsterker-skjema.....	11
Venderplate-skjema.....	11
Tonekontroll-skjema.....	11
LF-skjema.....TR-1040A.....	13
Likeretter, trafo-skjema, TR-1040A.....	13
LF-skjema.....TR-1055, til serienr. 1426400.....	14
Likeretter, trafo-skjema, TR-1055, til serienr. 1426400.....	14
LF-skjema.....TR-1055, fra serienr. 1426400.....	17
Likeretter, trafo-skjema, TR-1055, fra serienr. 1426400.....	17

MEKANISK SERVICE

Demontering av kabinettet

Skrue fjernes i sideveggene (2 skruer ved kortsiden og 1 skruer i bakkant) som deretter kan trekkes av. Topp-platen trekkes ut sideveis.

Likeretter plate

TR-1040 har 1 likeretterplate, mens TR-1055 har 2 plater. For adkomst til de fremre skruene bør man først løsne FM-MF platen og vippe den litt opp i skrå stilling.

LF-platen

Ved utskifting av LF-plate må man først fjerne høyttalerkontaktbroen som er festet med 2 skruer i underkant. LF-platen er festet med 4 skruer i bakkant som skrues ut. Trekk av alle ledninger på platen før den trekkes ut bakover.

Ved elektrisk feilsøking på foliesiden må en benytte et forlengelseskort som kan kjøpes ved vårt service-delelager.

Ved utskifting av slutt-transistorer: Se tegning.

FM - MF platen

4 skruer i forkant på platen skrues ut. Platen kan da vippes opp for feilsøking på foliesiden og for lettere adkomst til tonekontroll- og venderplate.

Demontering av frontpanel

Knappene for volum, balanse, tonekontroller og høyttalerverlger trekkes av.

(TR-1055, sitter høyttalerverlger festet med en unbrakoskrue). Stasjonssøkerknappen er festet til svinghjulsaksen innenfor frontpanelet med en unbrakoskrue.

Når knappen er fjernet, kan skala-dekkglasset forskyves, og en skrue på hver side bak dette fjernes samt en skrue på hver side bak vippedekslet. Løs festefjærene for LF-indikatorens lyskasse.

Det finnes 2 forskjellige festeanordninger for instrumentene. På den første typen vil instrumentene henge løse ved fjerning av frontpanelet.

Ved sammenmontering settes apparatet opp på bakkant. Legg instrumentlinsene oppe på instrumentene. Frontpanelet legges på plass.

På den andre typen vil instrumentene være skrudd fast til forntpanelet.

NB! Vær oppmerksom på viseren og papp-platen over vnderseksjonen ved montering.

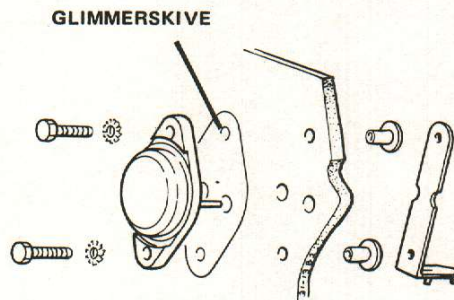

Ved montering av slutt-transistor, husk silikonfett på begge sider av glimmerskiven.

Utskifting av lamper for Hi-Filter, etc.

Vipp først opp FM-MF platen for å lette adkomsten til lyskassen.

1. Vipp av 2 stk. fjærer som holder lyskassen på plass.
2. Lyskassen kan nå trekkes ut igjennom åpningen i snortrekkplaten.
3. Platen med lampene er festet til lyskassen med 2 stk. skruer i underkant. Lampene 5 V, 115 mA er loddet fast.

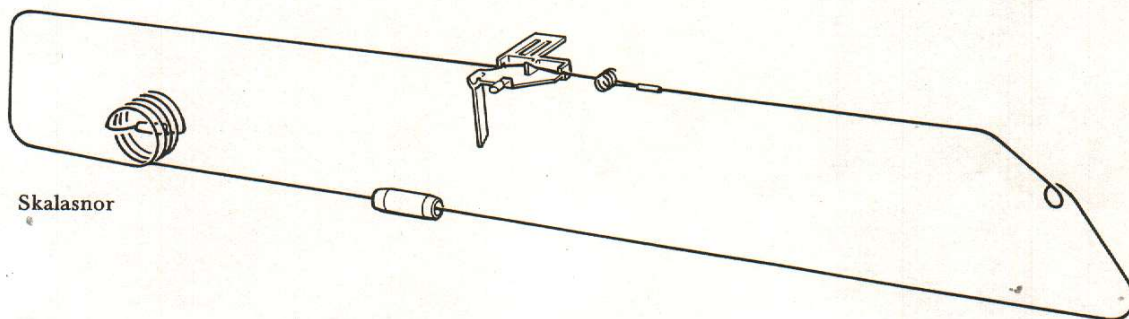
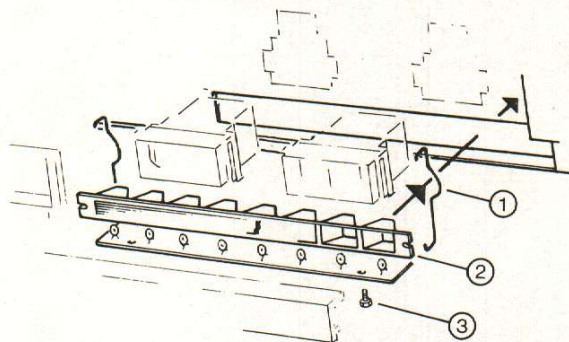

UTSKIFTING, EVENTUELT RENSING AV VENDERERE

For å trykke en tilfredsstillende bryterfunksjon, rons og smør bryterkontaktene med et godt rens- middel påført en fin børste. Vi anbefaler "Tandberg Klubbervett" eller "Wahlertett" som kan leveres fra vår Serviceavdeling.

Vi kan også anbefale alkohol til rensing og vaseline til smøring.

MERK! Børst ikke kontaktene med fingrene da dette kan føre til korrosjon.

Unngå rensesvæsker som kan angripe metalldelene.

MEKANISK DEMONTERING

Petrick, fellesløsler

VENDERARM

Trekk låseplaten litt forover og skyv den over i pillens retnning, slik at den går klar av låsetappen. Når låsetappen skyves i pillens retnning vil alle vender- armer, både felles og uavhengige, sprette ut sam- tidig. Hold derfor hånden foran.

Ved sammensetting må alle venderarmen holdes inne samtidig (med en plate) når låsetappen skal skyves i låsestilling.

MERK! Det lønner seg å legge den ene enden av låseplaten opp på kanten av låsetappen før vender- armene holdes inne.

VENDERHUS

Venderhuset loddes fra på foljesiden, samt eventuelle ledninger på vendersiden. Klem tungene A sammen. Venderhuset kan frigjøres.

RETURFJÆR

For å komme til returfjæren må først vender- huset frigjøres som forklart ovenfor. Returfjæren er ikke alltid plassert ved et venderhus av typen fellesløsler.

Petrick, uavhengig

VENDERARM

Demontering gjøres på samme måte som beskrevet ovenfor, under avsnittet "Venderarm".

VENDERHUS

Låseplate, låsefjær og låsepinne kan tas av ved å klemme sammen tungene A. Ellers er videre demon- tering som beskrevet ovenfor under avsnittet "Venderhus".

MERK! Vær forsiktig med låsefjæren under demontering og montering, slik at den ikke mister spensten.

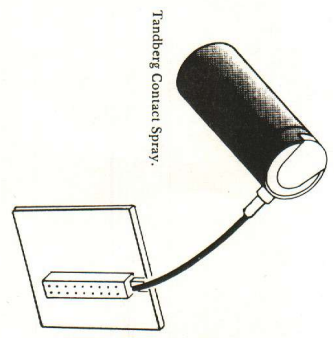

MERK! Vi har utviklet vårt eget renses/smør- middel, "Tandberg Contact Spray" på aerosolboks som vi kan anbefale for rensing av alle typer kontakter. Disse kan leveres gjennom våre distribus- kontorer og daterselskaper.

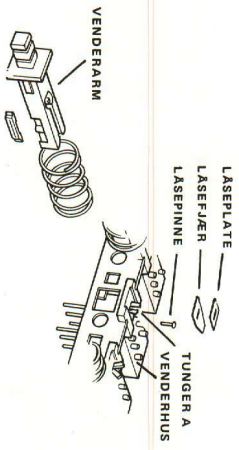
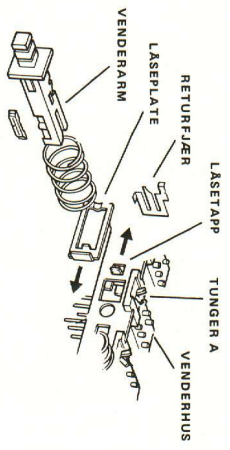

Frittstående Petrick - trykkstavvender med uavhengig utløser

VENDERARM

Trekk fremre låseplate fremover i den ene enden, (venstre side sett fra fronten), slik at den blir liggende på kanten av bæreskinnen.

Skyv bakre låseplate i pillens retnning og pass sam- tidig på at venderarmen ikke spretter ut.

VENDERHUS

Demonteres som beskrevet tidligere under avsnittene "Venderhus", for uavhengig og felles- utløser.

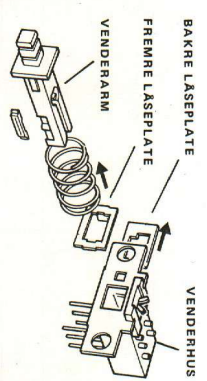

Schadow, uavhengig

VENDERARM

Trekk fjæren forover og trekk opp låseklipsset. For å frigjøre venderarmen må en av de andre uavhengige trykkes inn.

Ved montering av venderarmen må en av de andre uavhengige trykkes litt inn, slik at låseskinnen skyves vekk fra låsestilling. Venderarmen skyves på plass. Låseklipsset påmonteres først i bakkant.

VENDERHUS

Venderhuset loddes fra på foljesiden samt eventuelle ledninger på vendersiden. Klem tungene A sammen. Venderhuset kan frigjøres.

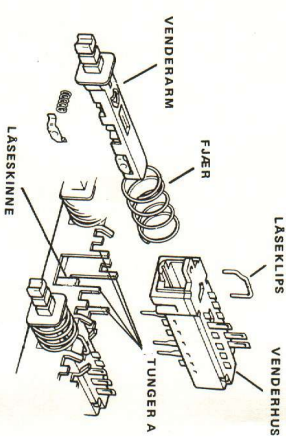

Schadow, fellesløsler

VENDERARM

Trekk fjæren forover og trekk opp låseklipsset. Venderarmen kan frigjøres.

VENDERHUS

Demontering gjøres på samme måte som beskrevet ovenfor, under avsnittet "Venderhus".

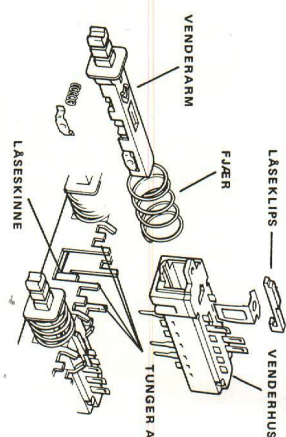

Trim	Trimmeret	Mottaker		Generator		Oscilloskop	Volumeter	Kretser	Plate nr.	Avlesning	Anmerking
		Frekvens	Frekvens	Modulasjon	Tilført						
1	Arbeidspunkt, Q452						M13	R457	A4	2.2 V	Skruløs A2-platen som vippes opp. Benytt et nøyaktig voltmeter. Mål direkte på transistorknappen med målepinnen. Kappen er sammankoplet med Source (2.2 V - skjemat). MERK! Påse at app. ikke står på en stasjon under justeringen.
2A	AM-MF m/wobbler		455 kHz + wobblerfrekv.	umodulert	M15 via 0,1 µF (Fig. 15)	M18		L405, L406 L407, L408, L409	A4	(Fig. 13) navhengig av volum 180 mV	Kontroller med 455 kHz beat-generator at den ligger midt på kurven (Fig. 13).
2B	AM-MF u/wobbler		455 kHz	30%	M15 via 0,1 µF v/50 uV	M18		L403, L404	A4	Mn. utgang på lyden	Kontroller med 455 kHz beat-generator (på lyden).
3A	455 kHz-spørre m/wobbler		455 kHz + wobblerfrekv.	umodulert	M14*			L401	A4		Kontroller med 455 kHz beat-generator at den ligger midt på kurven (Fig. 13).
3B	455 kHz-spørre u/wobbler		455 kHz	30%	M14*			C452	A4B		Kontroller med 455 kHz beat-generator.
4	Oscillator	600 kHz 1400 kHz	600 kHz 1400 kHz	30%	M14*			L402 b C457	A4C A4B	Maks. utg. 110 mV Maks. utg. 175 mV	Kontroller med 455 kHz beat-generator. Kalibrert generator. C452 trimmes fra foliesiden.
5	Portkrets, ferrittantenne	600 kHz 1400 kHz	600 kHz 1400 kHz	30%	M14* v/100 µV	M18		R479	A4	90% utslag på meteret	
6	Meter feltestyrke	1400 kHz	1400 kHz	30%	M14* 50 mV/75 ohm						

M14* - AM-antennemåling, via kunststamme (Fig. 16).

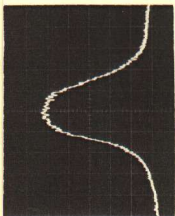

Fig. 13 AM-MF
Signal: U_{in} = 100 µV via wobbler (Fig. 15) tilført M15.
Oscilloskop: Vert.: 200 mV/div.
Hor.: 2 kHz/div., tilkoplet M18.

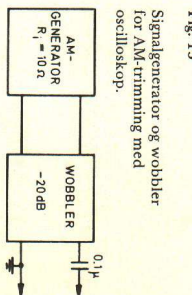

Fig. 15
Signalgenerator og wobbler for AM-trimming med oscilloskop.

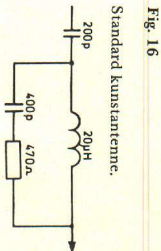
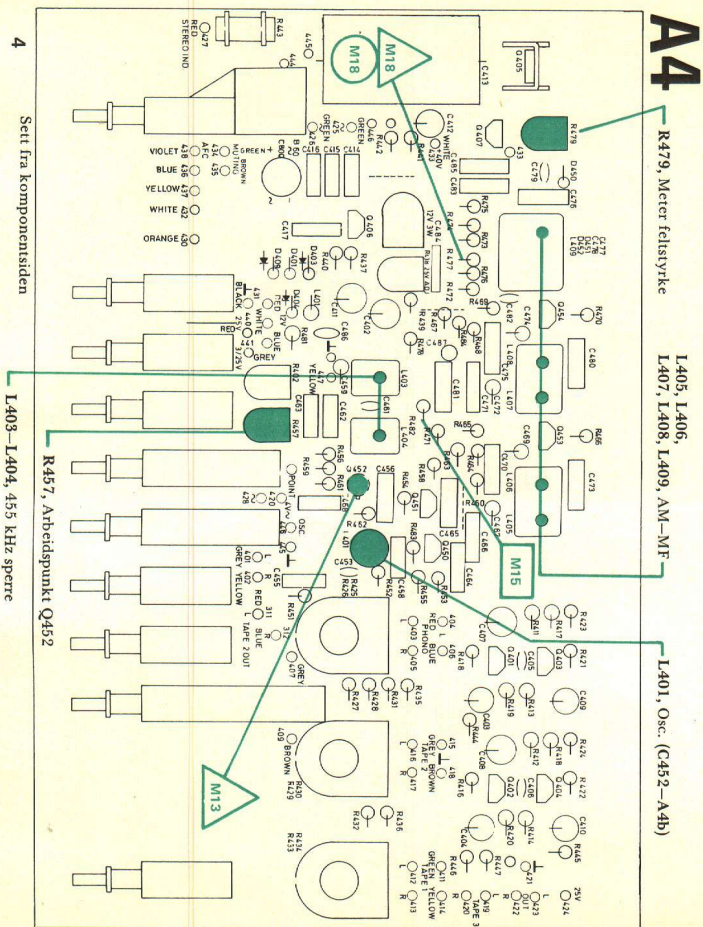
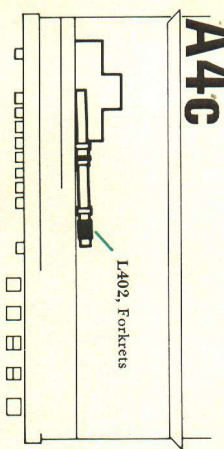

Fig. 16
Standard kunststamme.



4 Sett fra komponentisiden

A4c



A4b

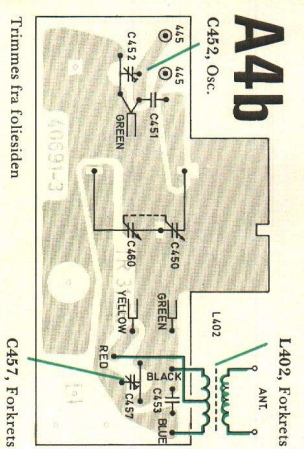

Trimmes fra foliesiden
C457, Fortkrets

A4

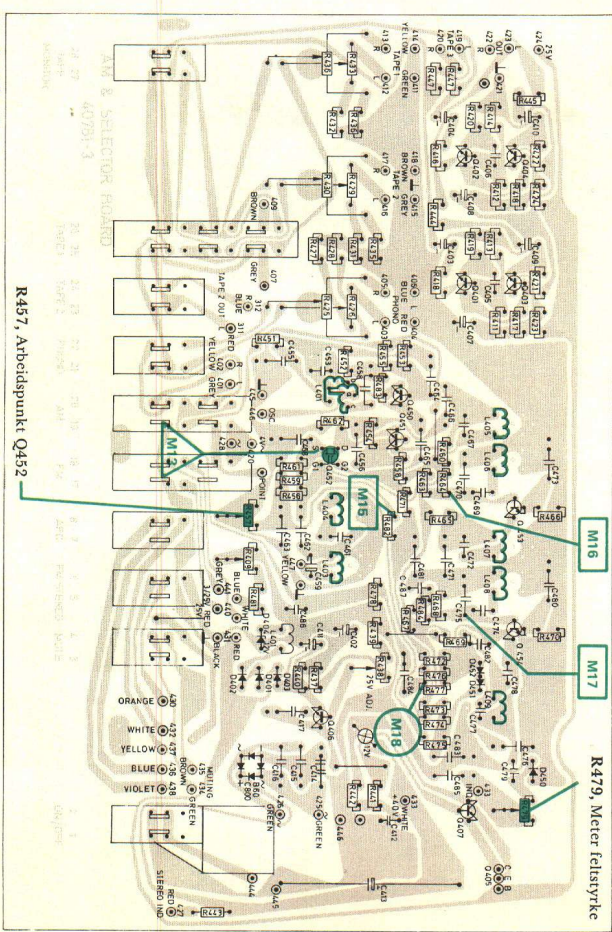

Sett fra foliesiden

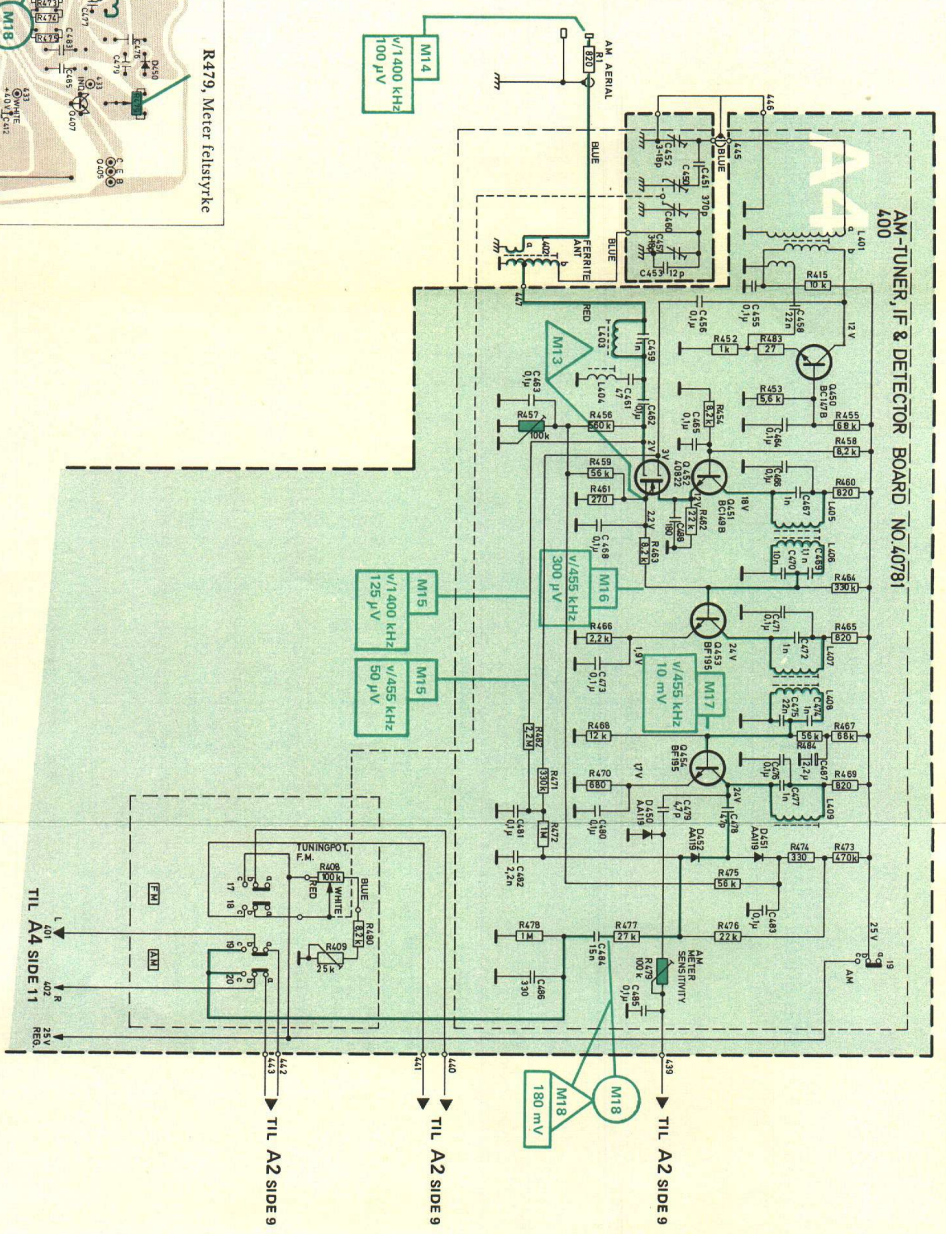

Alle vendere er tegnet
i inopvert stilling.

Transistorene er sett fra undersiden

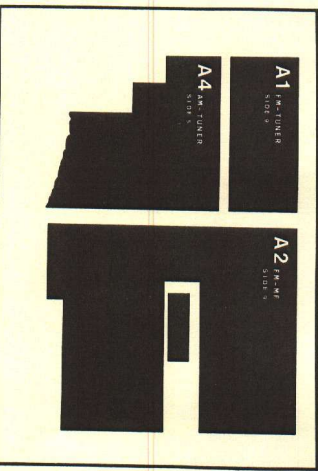
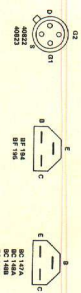

Nødvendig måleutstyr:

- FM stereogenerator
- Oscilloskop (følsomhet 5 mV/cm)
- Frekvensteller
- Rørvollmeter med 20 kHz LP filter eller selektiv rørvollmeter

Fullstendig justering:

- Dekoderens oscillator: 19 kHz (se avsnitt 1), Overbøring (se avsnitt 2), 19 kHz filter (se avsnitt 3), Signalmåler for mono/stereo-omslag (se avsnitt 4), Dehnisjon: Pilotisignal 19 kHz (± 2 Hz).

1. Dekoderens oscillator: 19 kHz.

Tilfør antenneinngangen 1 mV fra FM generator umodulert (ingen 19 kHz).

Juster R808 til 19 kHz avset på frekvensteller til koplek M801.

Alternativ: Uten frekvensteller kan oscilatoren justeres etter følgende prosedyre: Tilfør antenneinngangen 1 mV fra FM stereogenerator, modulert med 10% pilotisignal.

Der R808 sakke fra endestilling til litt forbi det punkt hvor stereoidikatoreren tennes.

Finjuster R808 til det punkt der pot. meteret nå dreies like mye begge veier for at stereoidikatoreren skal slukke.

2. Overhøring:

Tilfør antenneinngangen 1 mV fra FM stereogenerator, modulert med 10% pilotisignal. Høyre kanal moduleres 90% med 1 kHz nyttesignal. Oscilloskopet tilkoples TAPE OUT for venstre kanal.

Juster R840 til minimum bildehøyde på oscilloskopet.

Denne justeringen bør kontrolleres ved å bytte om kanalene (modulere venstre kanal, oscilloskopet til TAPE OUT for høyre kanal). Høyre og venstre kanal skal ha samme kurvehøyde.

Alternativ: Overhøringsjustering uten stereogenerator kan gjøres ved å innstille R840 til minimum signal fra apparatets høyttaler, høyre (eller venstre) kanal under testsending fra en FM-stereo kringkaster, når denne bare er modulert med pilotisignal og signal i venstre (eller høyre) kanal.

3. 19 kHz filter

Tilfør antenneinngangen 1 mV fra FM stereogenerator, modulert med 10% pilotisignal.

Juster R833 og R835 (R834, R836) vekselvis til min. 19 kHz signal på TAPE OUT, venstre (høyre) kanal, selektivt målt. (Eiler med LP-filter på ca. 20 kHz for å fjerne 38 kHz fesspenning).

Trimn	Trimme-rekkekølgje	Mottaker		Generator		Tilført M	Tilkoplek M	Kretser	Plate nr.	Anmerkninger
		Frekvens	Deviasjon	Frekvens	Deviasjon					
1	25 V for varkapp									D.C. meter tilkoples M13 (A2-platen vippes opp og målepunktet mås fra foliesiden. Juster til 25 V (± 0.2 V)).
2	FM-MF	90 MHz	± 200 kHz	90 MHz	± 200 kHz	M1*	M4*	L106, L107	A1	AFC-knappen trykkes inn. Juster til maks. kurvehøyde og symmetri (fig. 3) FM-MF 10,6-10,8 MHz. Senterfrekv. er bestemt av de faste keramiske filtre.
3	FM-Osc.	90 MHz 105 MHz	± 200 kHz	90 MHz 105 MHz	± 200 kHz	M1*	M4*	R409 C118	A4 A1	Spekk viserstilling for trimming (se fig. 4). Spekk 95 og 100 MHz.
4	Forkretser	90 MHz 105 MHz	± 200 kHz	90 MHz 105 MHz	± 200 kHz	M1*	M4*	L101, L102, L103 C103, C107, C110	A1	Juster til maks. kurvehøyde. Kontroller samlop, 95 MHz og 100 MHz.
5	Diskriminator	90 MHz	± 75 kHz	90 MHz	± 75 kHz	M1* 1 mV/75 ohm	M4*	L202, L203	A3	For optimal trimming bør generatorens egenklirr være mindre enn 0,1%. Hvis ikke, bruk alternativet som er beskrevet nedenfor tabellen. Still inn til like ben på MF-kurven. Klirr/vollm. tilkoples TAPE OUT (M6). L203 just. til maks. utg.spennng. L202 just. til min. utg.spennng. og deretter til min. klirr.
6	Meter senter	90 MHz	± 75 kHz	90 MHz	± 75 kHz	M1* 1 mV/75 ohm	M4*	R234	A2	Meteret justeres med signal til senter. Kontroller deretter senteringen uten signal ved å kortslutte C125 (A1) til jord.
7	AFC	90 MHz	± 75 kHz	90 MHz	± 75 kHz	M1*	M4*	R240	A2	Slipp ut AFC-knappen. Juster R240 til midtutslag på sentermeteret. Kontroller at senterutslaget ikke forandrer seg ved bruk av AFC-knappen ute og inn.
8	Meter Feltsyrke	90 MHz		90 MHz		M1* 10 mV/75 ohm		R224	A2	Justeres til 90% av maks. utslag.

M1* - FM antenneinngang.
M4* - Via diodeprobe fig. 5 (A2-plate).

4. Signalmåler for mono/stereo-omslag

Tilfør antenneinngangen (75 ohm) 10 μ V fra FM-stereogenerator, modulert med 10% pilotisignal.

R221 settes i endestilling (mot urviseren sett fra komponentiden) og dreies sakke med urviseren til stereo-indikatoreren tennes.

Alternativ: Et FM-stereogenerator ikke tilgjengelig kan vanlig FM-generator benyttes.

Tilfør antenneinngangen (75 ohm) 10 μ V fra FM-generator, modulert med 19 kHz (bør kontrolleres med frekvensteller), deviasjon 7,5 kHz.

Følg samme trimneprosedyre som foregående avsnitt.

Justering av FM-dcl

Se FM-trimneprosedyre i tabellen og de tilhørende oscillogrammer.

Fig. 3 Selektivitet FM.

SIGNAL: $U_{inn} = 150 \mu V/75 \text{ ohm}$, $f = 90 \text{ MHz}$,
Div. = $\pm 200 \text{ kHz}$ tilført M1 via ant. plugg.
OSCILLOSKOP: Vert.: 5 mV/div., Hor.: 50 kHz/div. Tilkoplek M4 via diodeprobe (fig. 5).

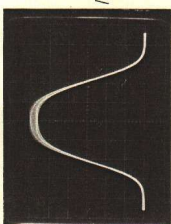
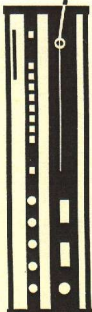
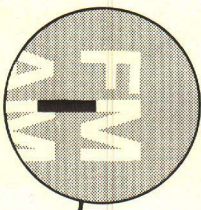
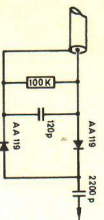

Fig. 4 FM-viserstilling

Kontroller viserens nullstilling før trimming. Den skal ligge midt på FM.

Fig. 5 Diodeprobe.



Alternativ: Diskriminator.

Et rørvollmeter tilkoples TAPE OUT (M6). Still inn til like ben på MF-kurven. L203 justeres til maks. utg.spennng. L202 justeres til min. utg.spennng. MERK! Veri nøye med justeringen.

TR-1040A, TR-1055

L102, L103, C107, C110, Forkretser C118, FM-osc.

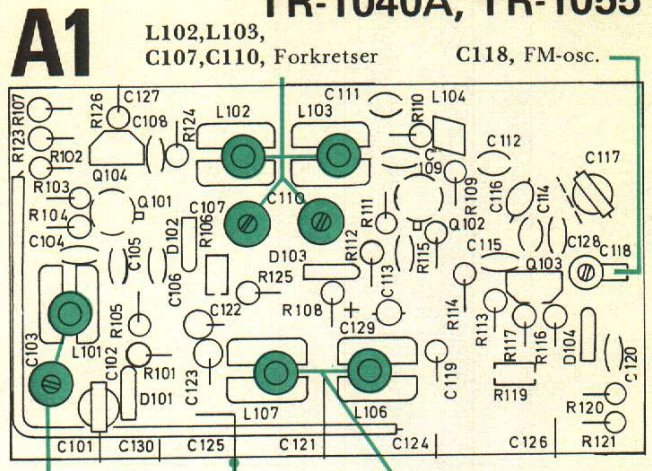

L101, C103, Forkrets
C125
L106, L107, FM-MF
Sett fra komponentsiden

A2

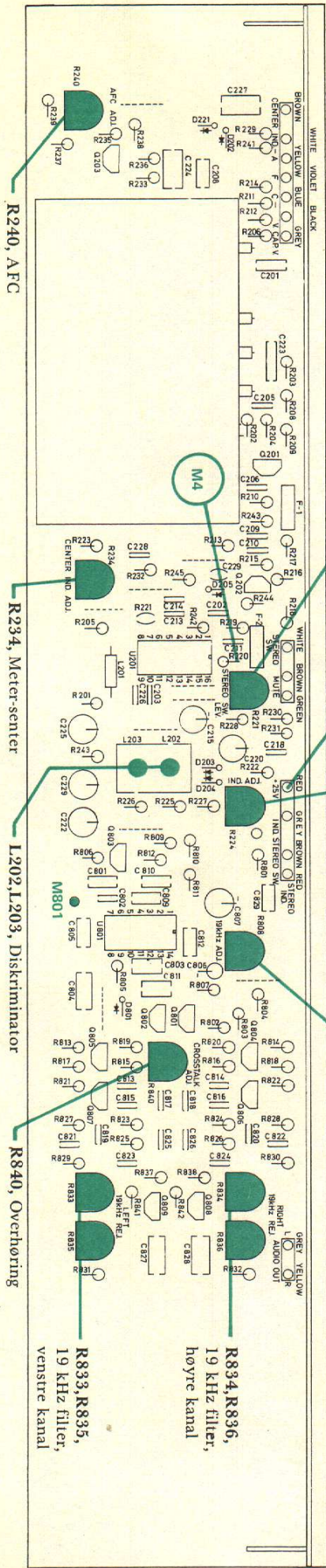

R221, Signalmivå mono/stereo-omslag

M4

M13

R224, Meter-feltslyrke

R808, 19 KHz

R240, AFC

R234, Meter-senter

L202, L203, Diskriminator

R840, Overhøring

R833, R835, 19 KHz filter, venstre kanal

R834, R836, 19 KHz filter, høyre kanal

A4

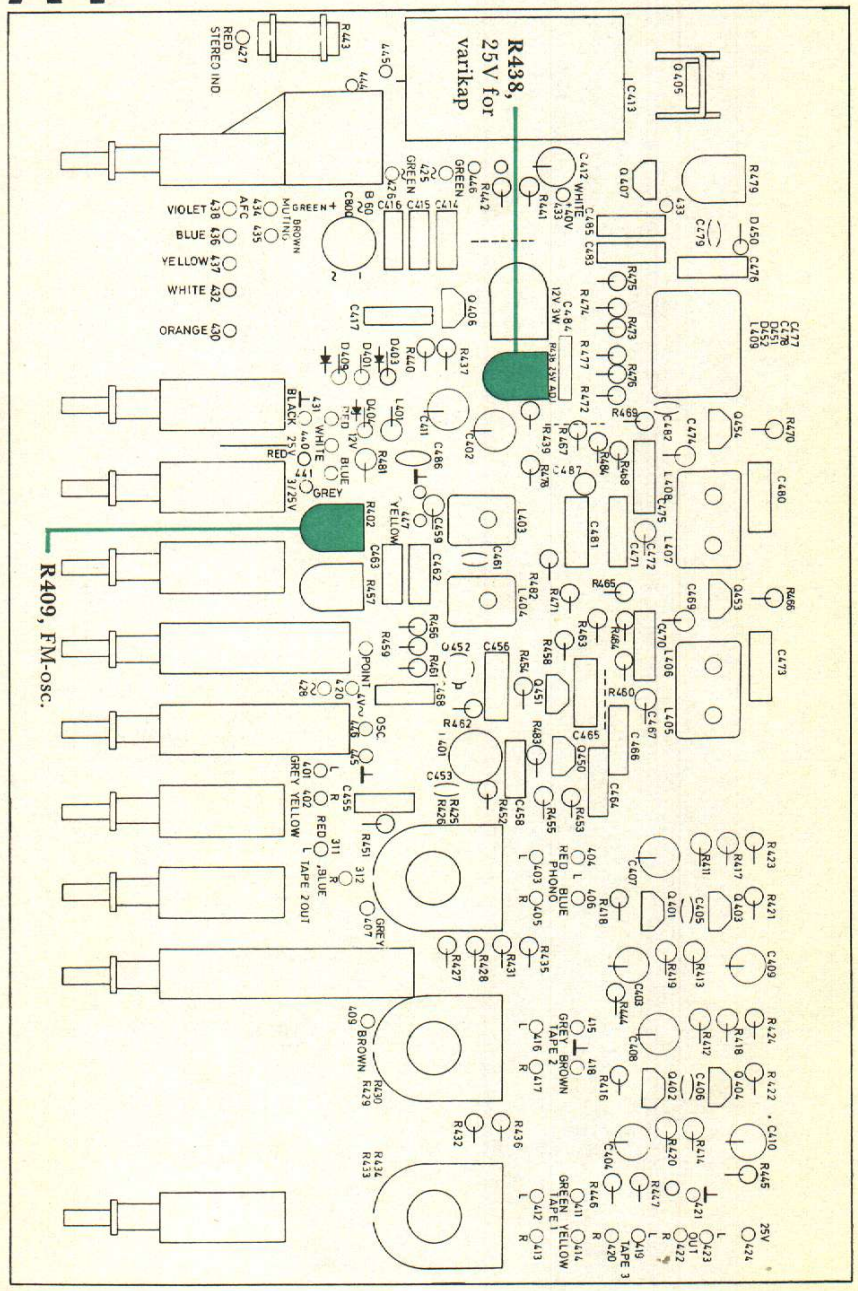

R409, FM-osc.

Sett fra komponentsiden

A1

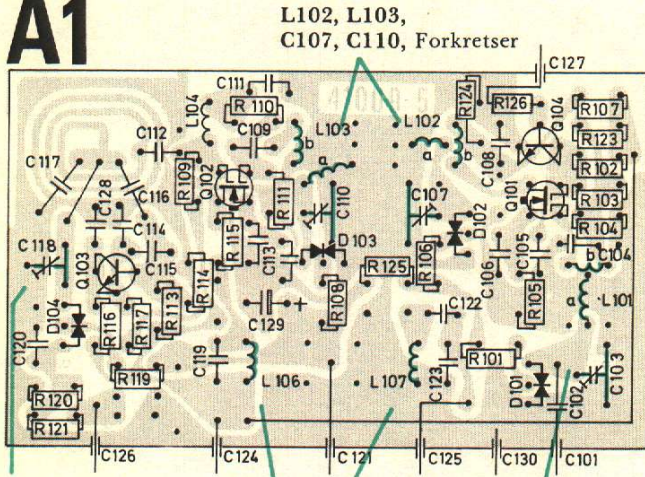

C118, FM-osc. L106, L107, FM-MF L101, C103, Forkrets
 Sett fra foliesiden

MERK! De følsomhetsmålinger som er beskrevet i skjemaet, er blitt foretatt med en spenningsdeler i serie med generator ved M2, M3 og M4. Se figuren.

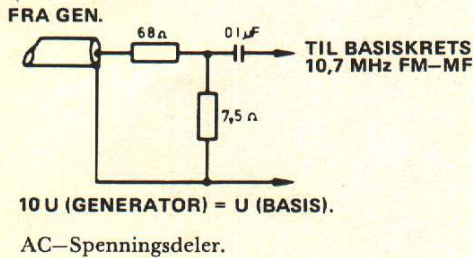

MERK! Komponentene i spenningsdeleren må må ha så korte ledningsender som mulig.

* M5: Ut maks. LF-spenning, redusert med 3 dB.
 M1: Inn 0,5 μV fra generator.

M5: Ut maks. LF-spenning, redusert med 3 dB.
 M2: Inn 90 μV fra generator.

M5: Ut maks. LF-spenning, redusert med 3 dB.
 M3: Inn 250 μV fra generator.

M5: Ut maks. LF-spenning, redusert med 3 dB.
 M4: Inn 650 μV fra generator.

MERK! Det kan forekomme litt spredning på følsomhetstallene mellom forskjellige apparater.

***MERK!** Ved måling av bare følsomheten mellom M1 og M5 kan man ved M5 benytte TAPE OUT (pinn 1 eller 4), slik at man slipper å demontere kabinettet.

R221, Signalmå mono/stereo-omslag
 R224, Meter-felstyrke
 R808, 19 kHz

R834, R836, 19 kHz filter, høyre kanal

R240, AFC
 R234, Meter-senter
 L202, L203, Diskriminator
 R840, Overhøring
 R833, R835, 19 kHz filter, venstre kanal

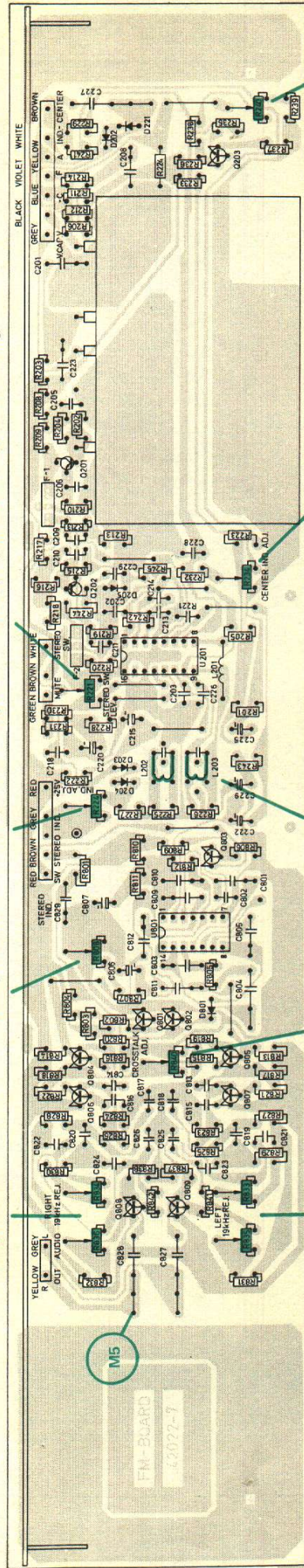

M5

FM-BOARD
 22077-9

Sett fra foliesiden

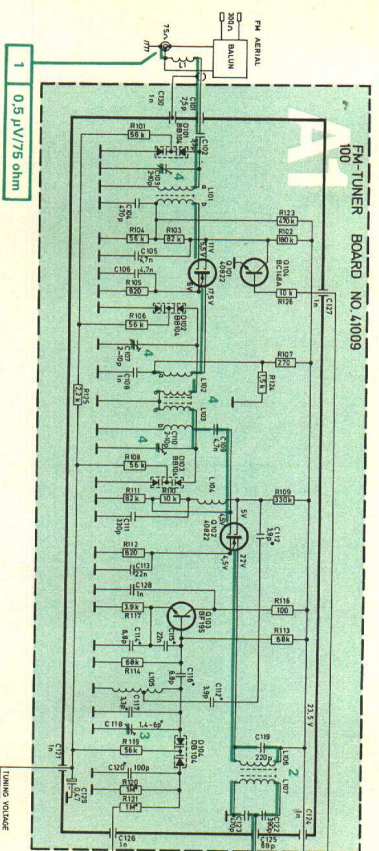

RESISTANCE VALUES ARE OHMS UNLESS INDICATED OTHERWISE
 ARE 5% TOL. OR LESS UNLESS OTHERWISE SPECIFIED
 ALL RESISTORS MARKED WITH A 001 HAVE A SPECIFIED
 CAPACITANCE COEFFICIENT
 TEMPERATURE COEFFICIENT
 C114 680 N750
 C115 220 N750
 C116 220 N750
 C117 1.2K 60 N750
 C118 100K N750
 C119 100K N750
 C120 100K N750
 SUBJECT TO CHANGE WITHOUT FURTHER NOTICE.

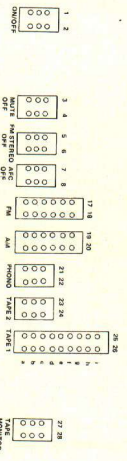

Transistorer og IC'er er sett fra undersiden

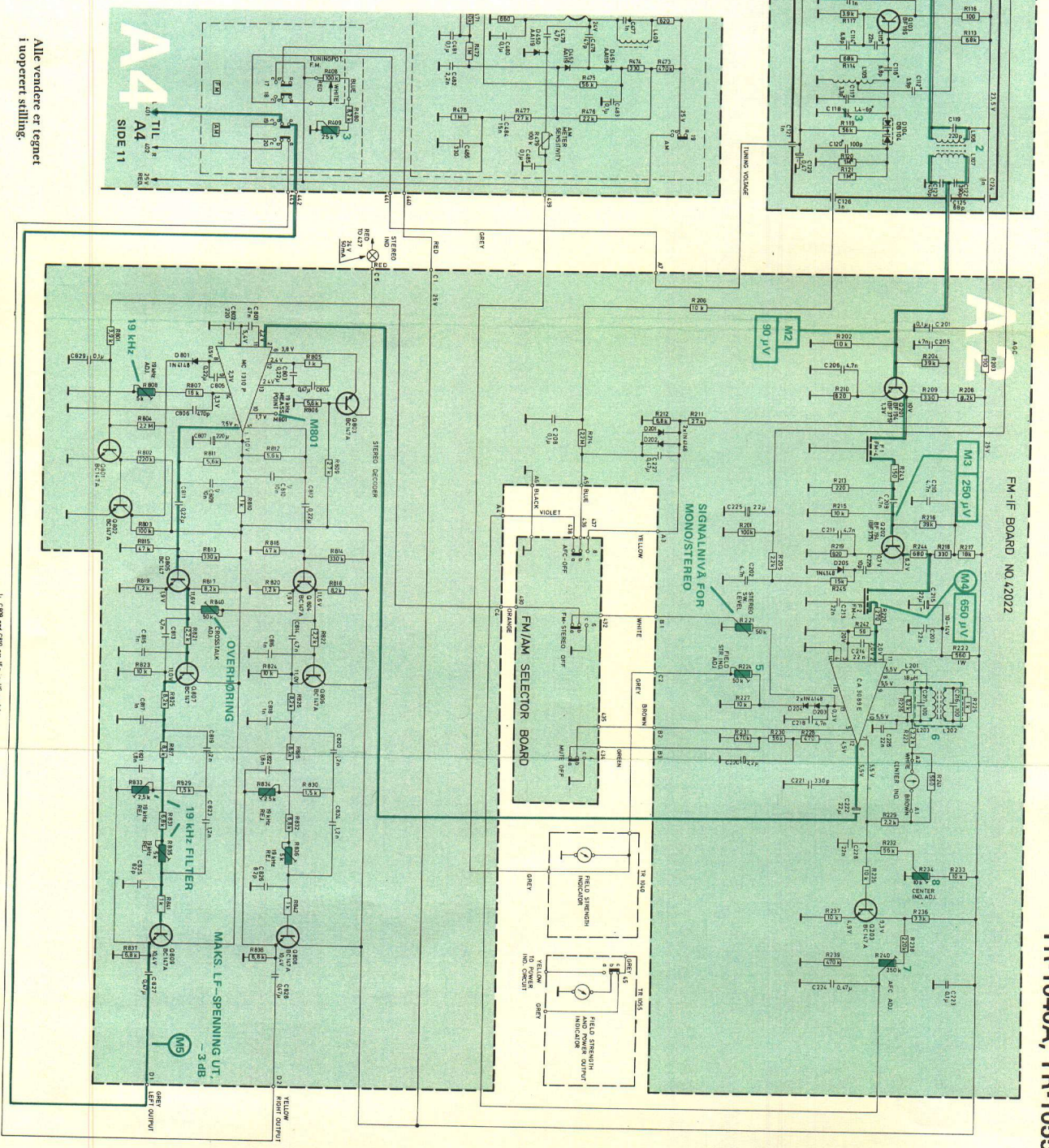

Alle vendere er tegnet i uopret stilling.

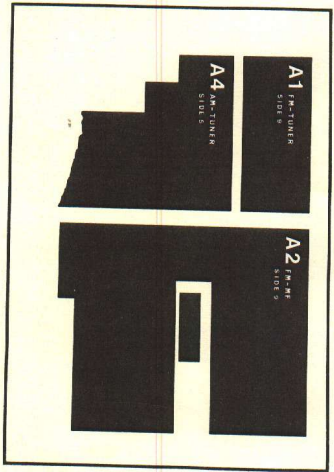

TR-1040A, TR-1055

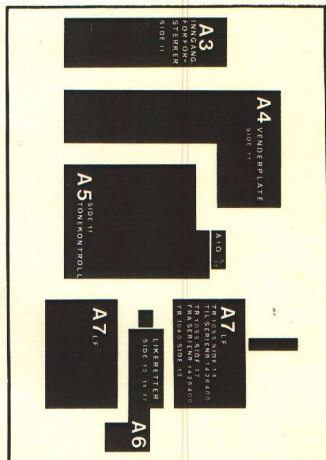

RESISTANCE VALUES ARE GIVEN IN OHMS, UNLESS OTHERWISE SPECIFIED.
ALL SWITCHES ARE DRAWN IN UNDEFLECTED POSITION.
1) SWITCH NOSE SUPPLY VOLT.

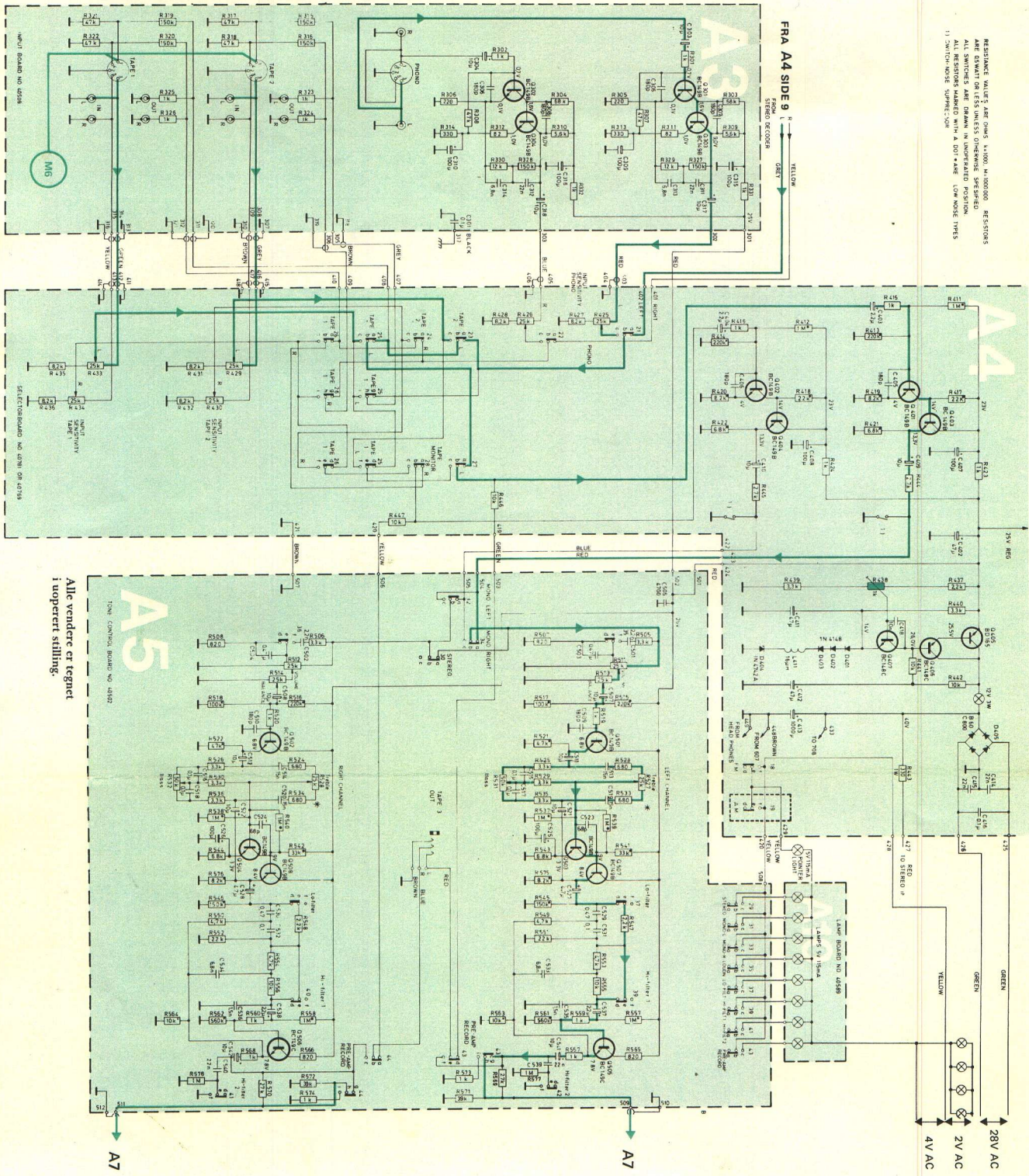

TR-1055 SIDE 14
TTL SERIENR. 1426400
FRA SIDE 17
FRA SERIENR. 1426400
TR-1040A SIDE 13

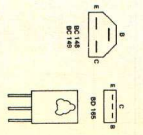
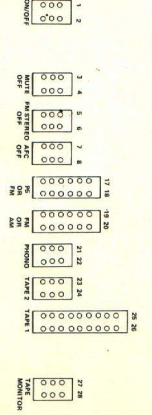

Alle vendere er tegnet i uopreter stilling.

A6

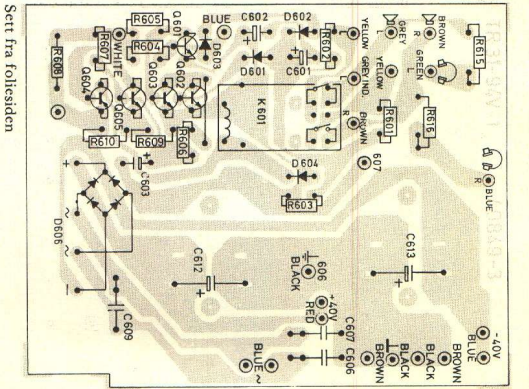

A7

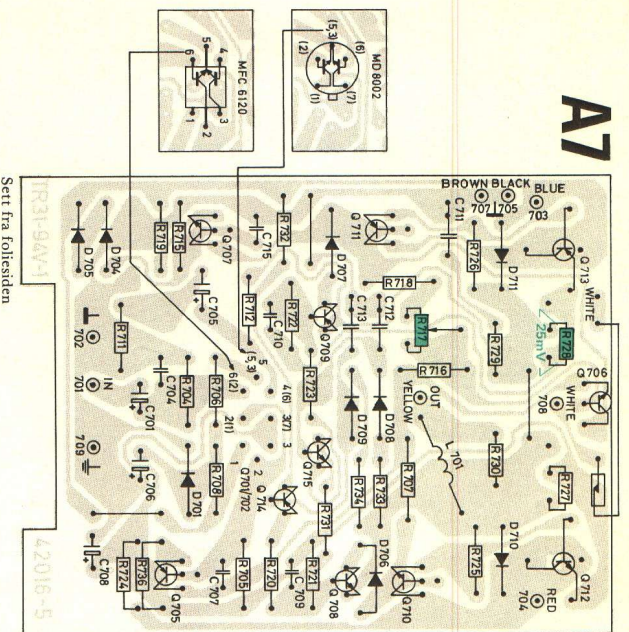

A7

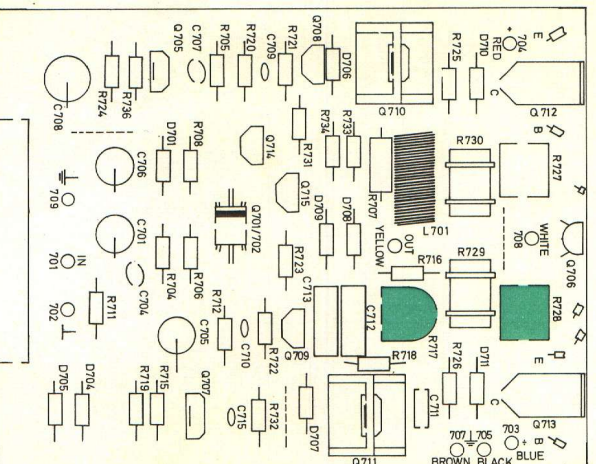

A9

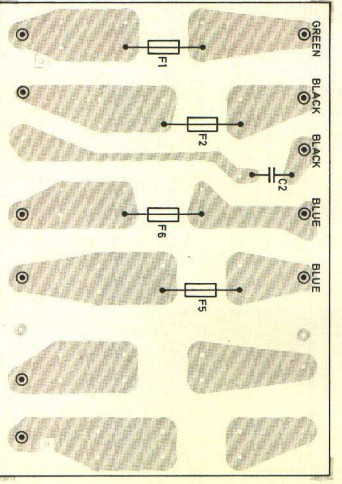

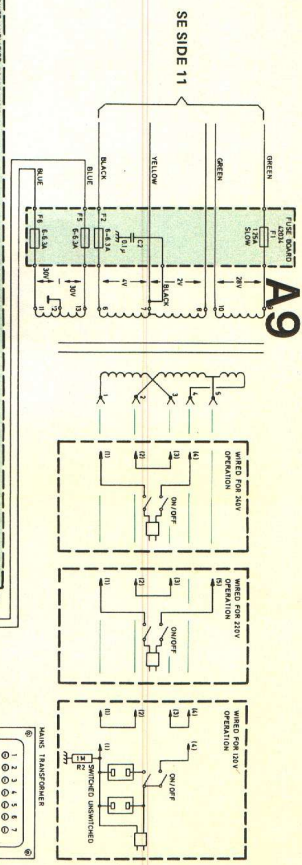

FRA A 5 SIDE 11

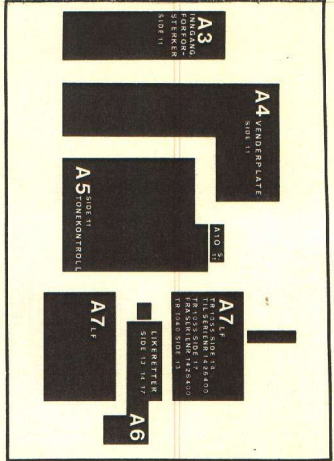
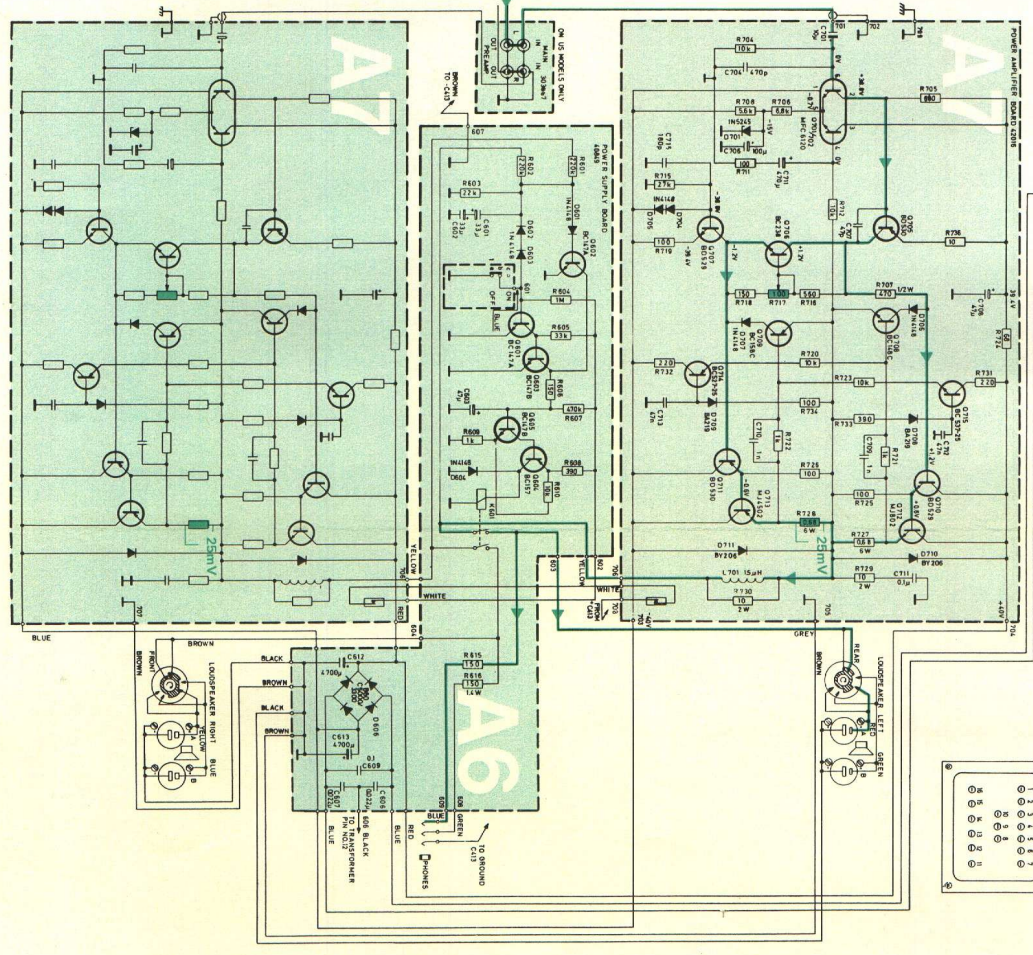

Hiltestøm.
 Hiltestømmen kontrolleres ved å måle spenningen over motstanden R 728 (begge kanaler). Med nettskrudd volum og kalde transistorer skal spenningen være 25 mV. Eventuell justering foretas med R 717. Etter ca. 10 min. oppvarming ca. 40 mV.
 Tilkopling av volumer skjer enkelt på toppen av emittermotstandene R 727 og R 728, sett fra komponentisiden.

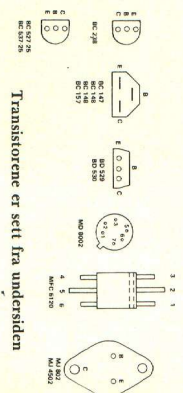

TR-1055 til serienr. 1426400

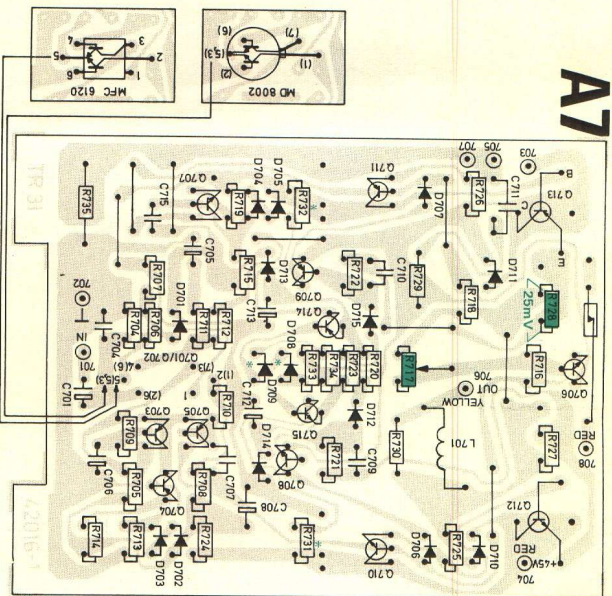

*MERK! Dersom R731 eller R732 er brent, må D708 og D709 skiftes til BA219.

Sett fra foliesiden

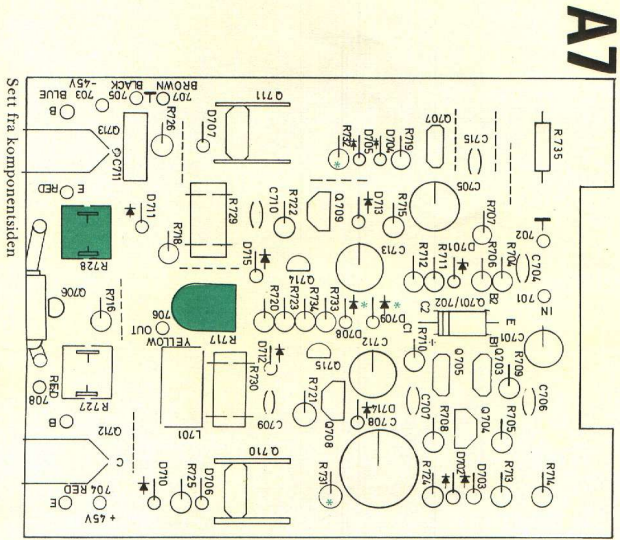

Sett fra komponentsiden

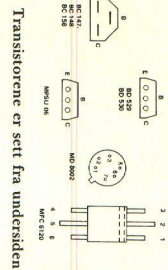

Transistorerne er sett fra undersiden

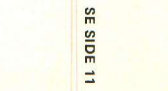

SE SIDE 11

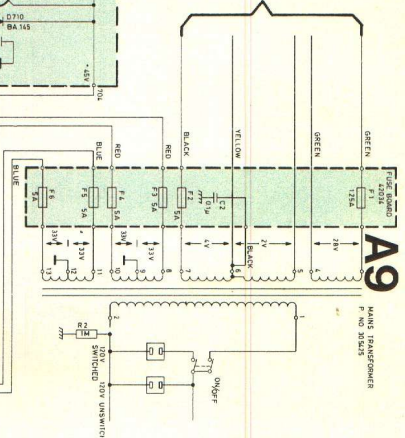

FRA A5 SIDE 11

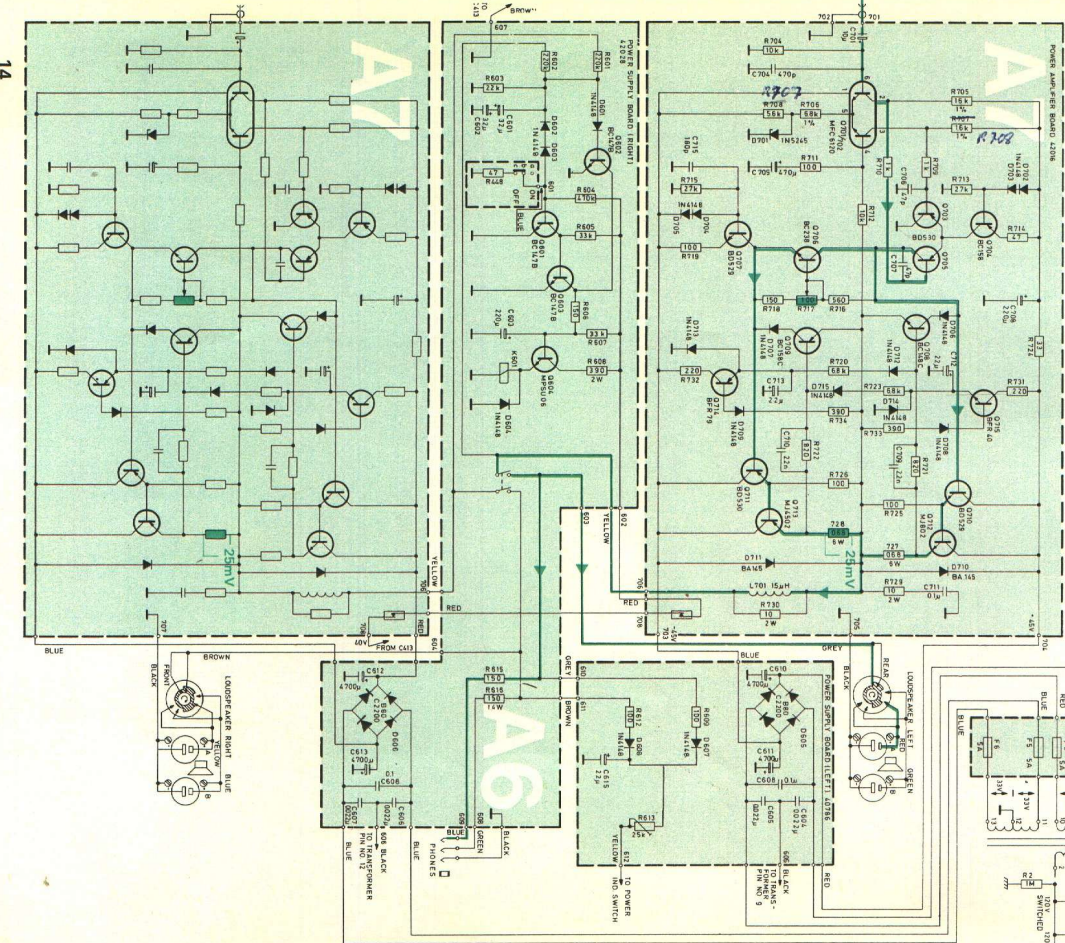

Hvilestrøm.

Hvilestrømmen kontrolleres ved å måle spenningen over motstanden R728 (begge kanaler). Med nedskrudd volum og kalde transistorer skal spenningen være 25 mV. Eventuell justering foretas med R 717. Etter ca. 10 min. oppvarming ca. 40 mV.

Tilkopling av voltmeter skjer enklest på toppen av emittermotstandene R 727 og R 728, sett fra komponentsiden.

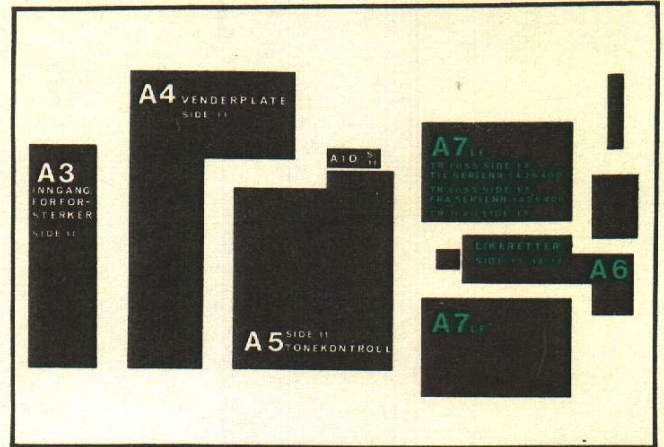

A9

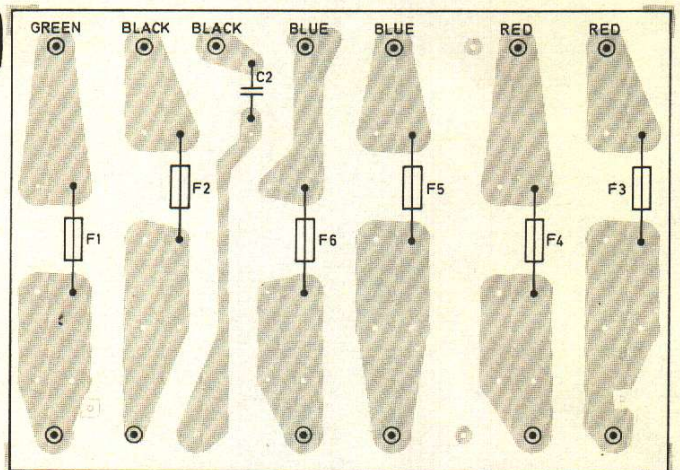

Sett fra foliesiden

A6

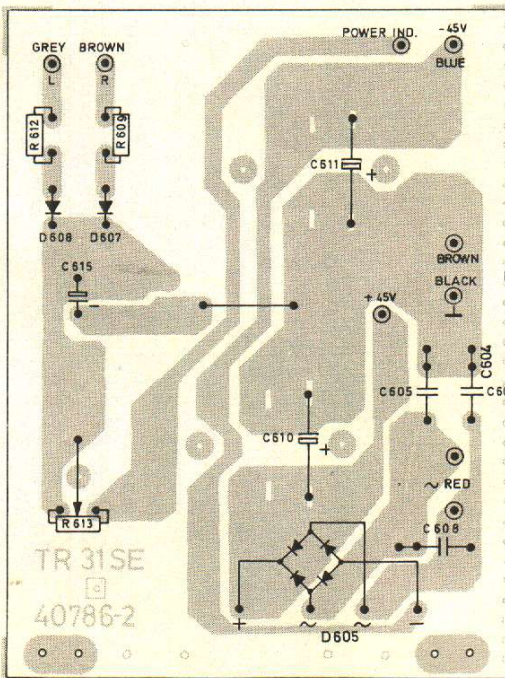

Sett fra foliesiden

A6

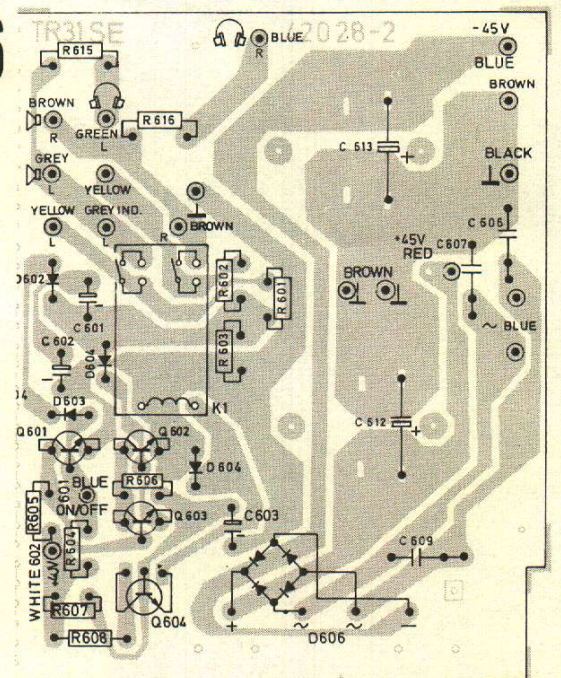

Sett fra foliesiden

A7

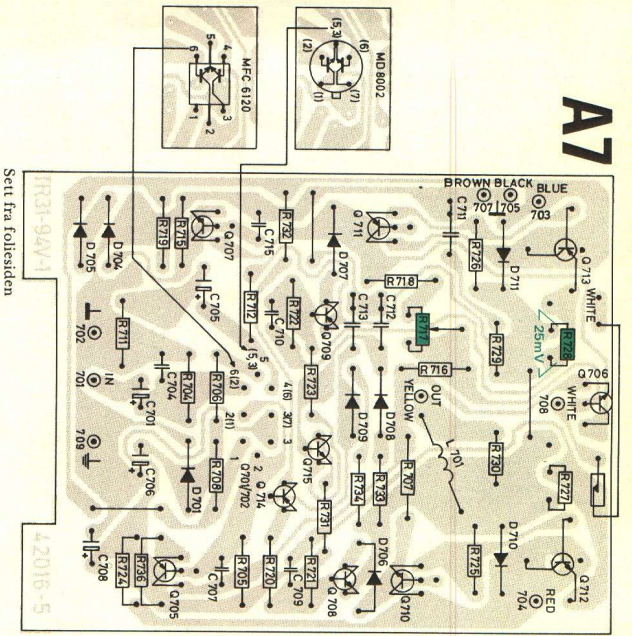

A7

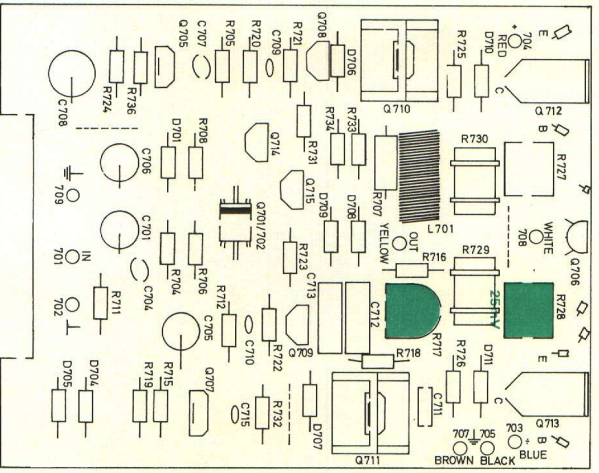

A9

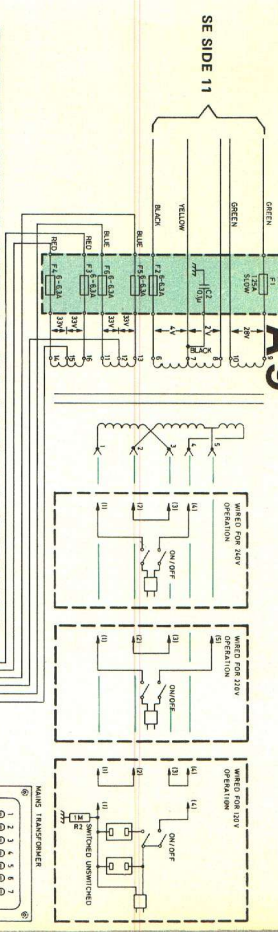

**FRA A5
SIDE 11**

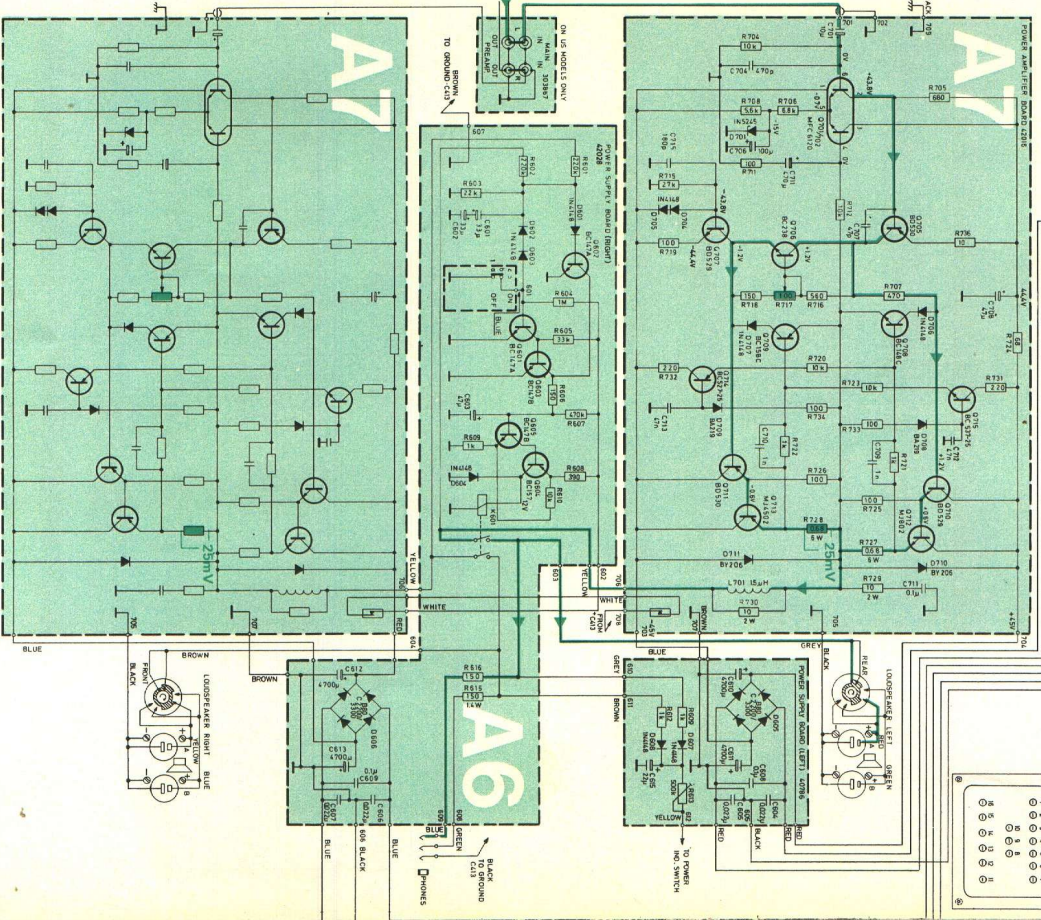

Hvilestrøm.

Hvilestrømmen kontrolleres ved å måle spenningen over motstanden R728 (begge kanaler). Med nedskrudd volum og kalde transistorer skal spenningen være 25 mV. Eventuell justering foretas med R717. Etter ca. 10 min. oppvarming ca. 40 mV.

Tilkopling av voltmeter skjer enklest på toppen av emittermotstandene R727 og R728, sett fra komponentsiden.

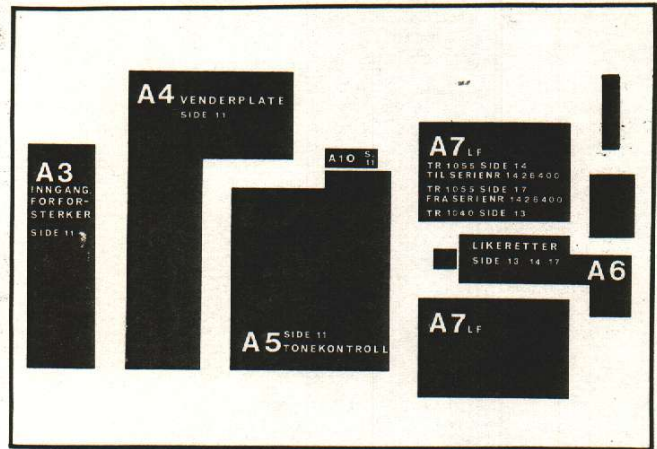

A9

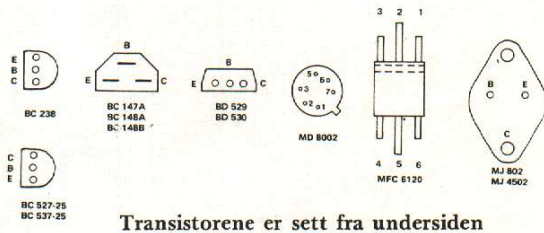

Transistorene er sett fra undersiden

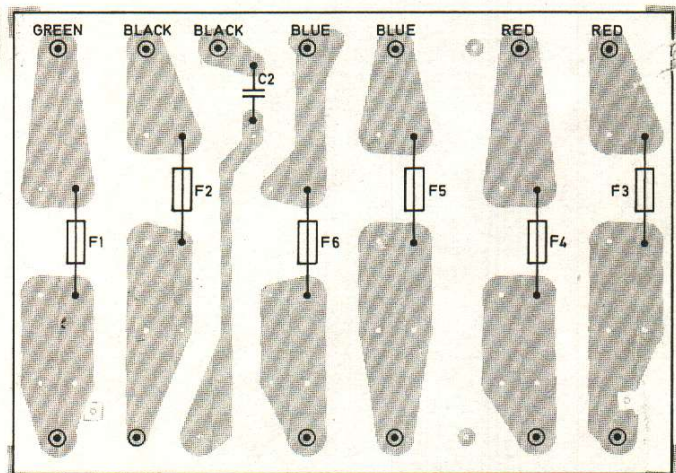

Sett fra foliesiden

A6

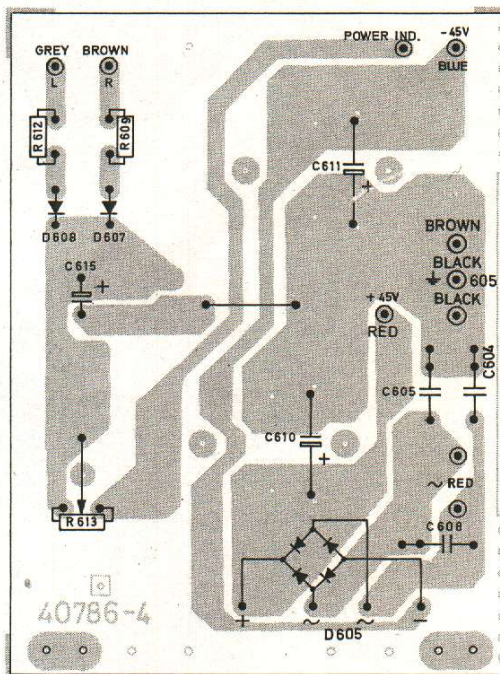

Sett fra foliesiden

A6

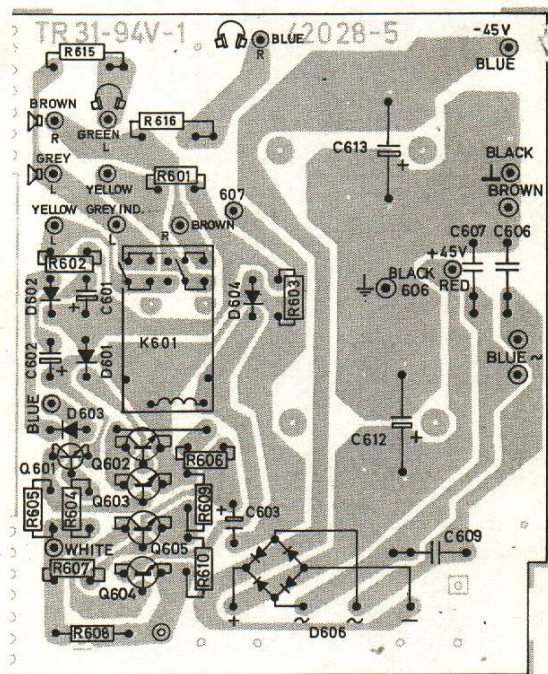

Sett fra foliesiden

TR-1055 fra serienr. 1426401

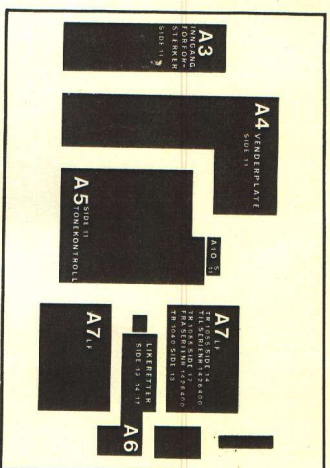

Hvilestrøm.

Hvilestrømmen kontrolleres ved å måle spenningen over motstanden R728 (begge kanaler). Med nedkjødd volum og kalde transistorer skal spenningen være 25 mV. Eventuell justering foretas med R 717. Etter ca. 10 min. oppvarming ca. 40 mV.

Tilkobling av voltmeter skjer enkelt på toppen av emittermotstandene R 727 og R 728, sett fra komponentiden.

A9

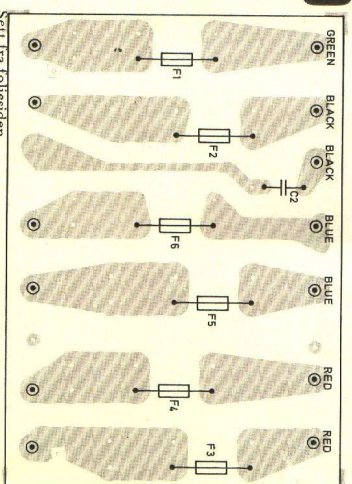

Transistorene er sett fra undersiden

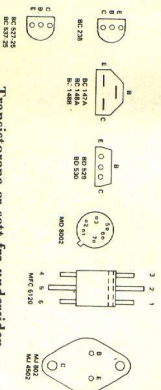

A6

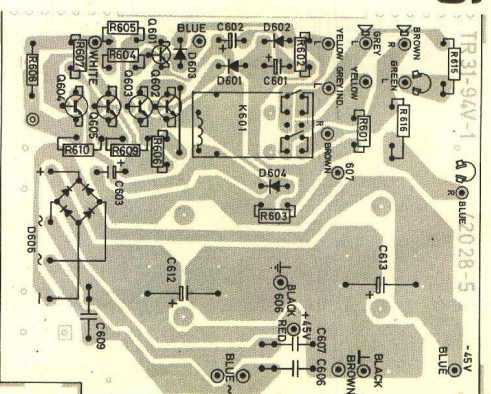

Sett fra foliesiden

A6

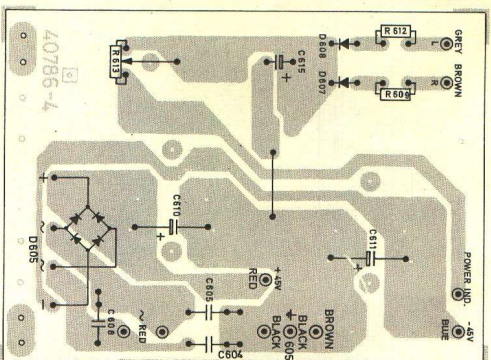

Sett fra foliesiden

TANDBERG

TR-1040 A, TR-1055

Servicehåndbok

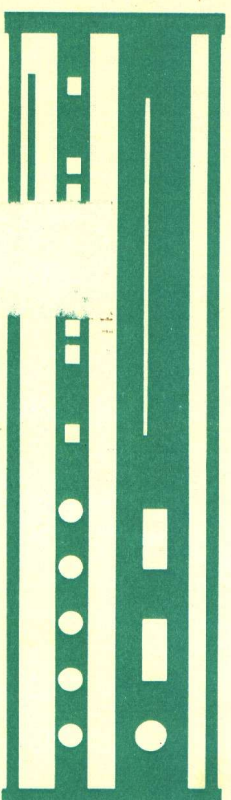

INNHold

Mekanisk service	2
Utskifting, eventu. rens. v vendere	3
AM-trimmeprosedyre	4
AM-skjema	4
Trimmeprosedyre for stereo-dekoder	5
FM-trimmeprosedyre	6
FM-skjema — Stereo-dekoder-skjema	6
Inngang/forforsterker-skjema	9
Venderplate-skjema	11
Tonekontroll-skjema	11
LF-skjema	11
Likeretter, trafo-skjema, TR-1040A	13
LF-skjema	13
Likeretter, trafo-skjema, TR-1055, til serienr. 1426400	14
LF-skjema	14
Likeretter, trafo-skjema, TR-1055, til serienr. 1426400	17
LF-skjema	17
Likeretter, trafo-skjema, TR-1055, fra serienr. 1426400	17

Side